

Инструкция пользователя User Manual

Серия SM (4K)/ Series SM (4K)

Русский	2
English	11

Благодарим Вас за покупку телевизора AVEL. Перед установкой и использованием, пожалуйста, ознакомьтесь с инструкцией.

Пожалуйста, сохраните инструкцию для использования в будущем.

Инструкция может быть изменена без предварительного уведомления.



Предупреждение

Во избежание риска пожара, удара электрическим током или других повреждений соблюдайте меры предосторожности во время установки и использования телевизора. Электрическая розетка должна быть легко доступна, иметь заземление и быть подключенной к УЗО (Устройство Защитного Отключения).

- Во избежание удара электрическим током не допускайте попадание воды на электрическую розетку и коммутационные провода.
- Не перегружайте электрическую сеть. Перегрузка может стать причиной пожара.
- Необходим родительский контроль при использовании техники детьми.
- Не используйте телевизор, если есть повреждения самого продукта или любой его части, в особенности электрической проводки.
- Избегайте соприкосновения провода питания с нагретыми/горячими поверхностями.
- Если Вы заметили дым или посторонний запах от телевизора, немедленно отключите прибор от электрической сети и обратитесь в сервисный центр.
- Не используйте и не храните легковоспламеняющиеся вещества рядом с телевизором.
- Используйте телевизор только по его прямому назначению.
- Телевизор предназначен только для использования в помещениях.
- Для безопасности отключайте телевизор от электрической сети и антенны на время длительного отсутствия и во время грозы.
- Не применяйте моющие средства, содержащие абразивные вещества.

Комплект поставки

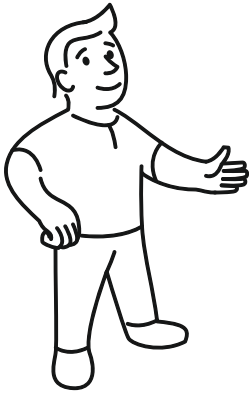

Пожалуйста, убедитесь, что комплект поставки телевизора состоит из следующих предметов:

1. Монтажный короб x 1 шт.
2. Набор крепежных винтов x 1 шт.
3. Инструкция по установке x 1 шт.
4. Установочный чертеж x 1 шт.
5. Гарантийная карта x 1 шт.
6. Пульт ДУ x 2 шт.
7. Провод питания x 1 шт.
8. Адаптер AC/DC x 1 шт.**
9. Крепление влагозащищенного пульта ДУ x 1 шт.
10. Инструкция «Перед первым включением» x 1 шт.

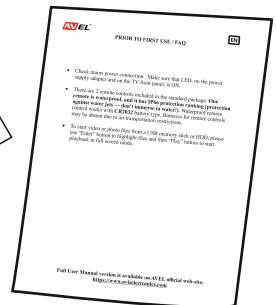
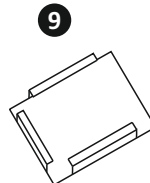
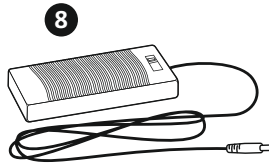
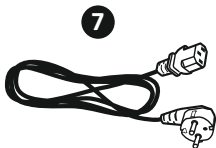
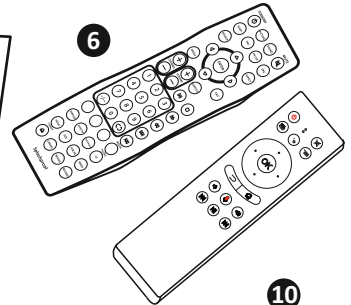
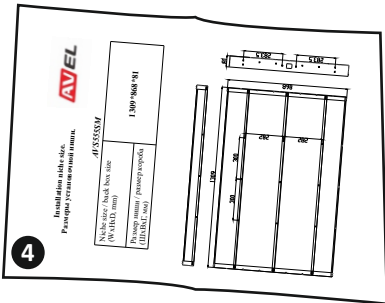
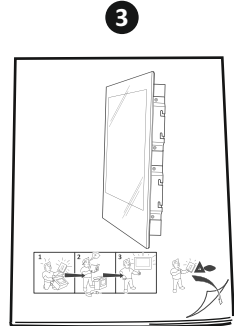
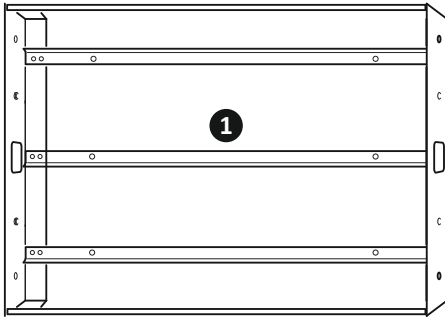

*Изображения могут отличаться от реального вида комплектующих.

**Только для моделей AVS435SM, AVS4955SM и AVS555SM.

Пульт дистанционного управления

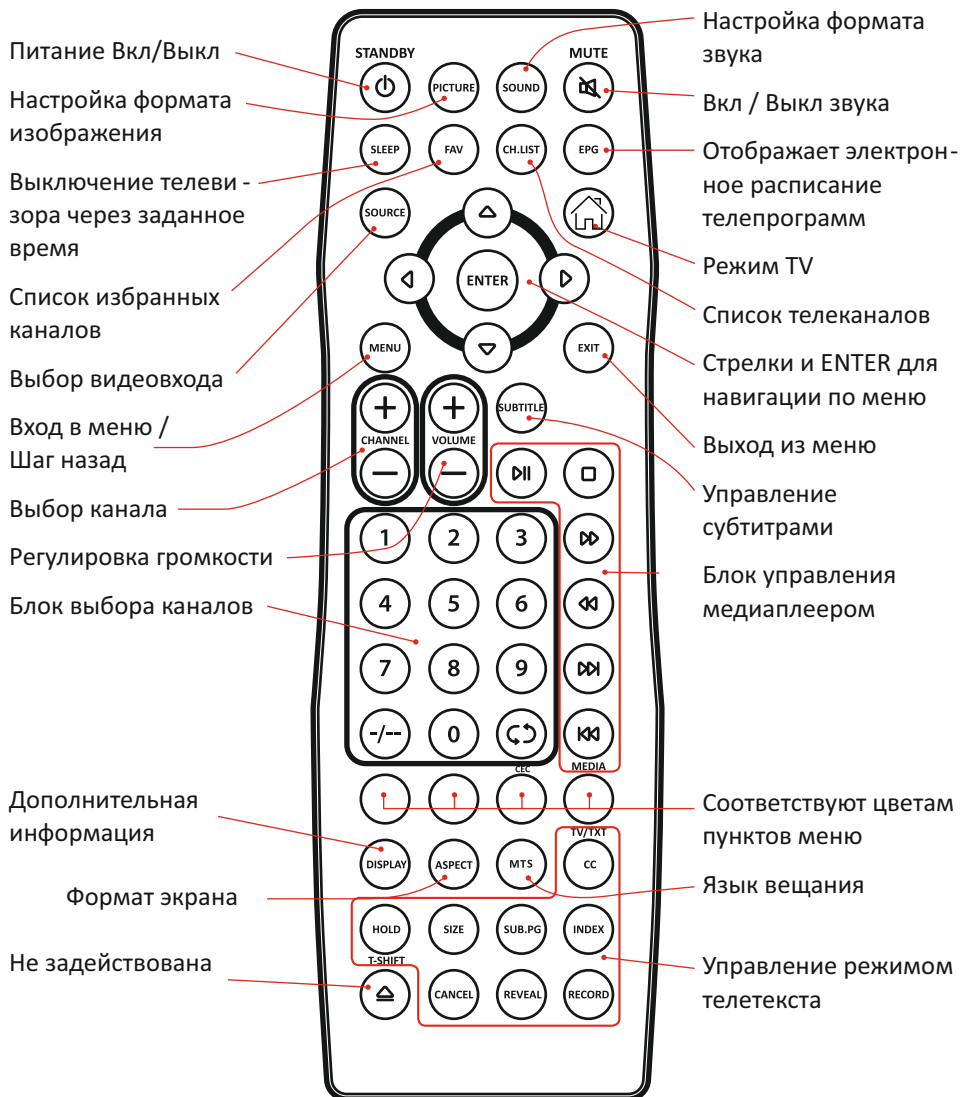

Замена батарейки

Модель CR2032

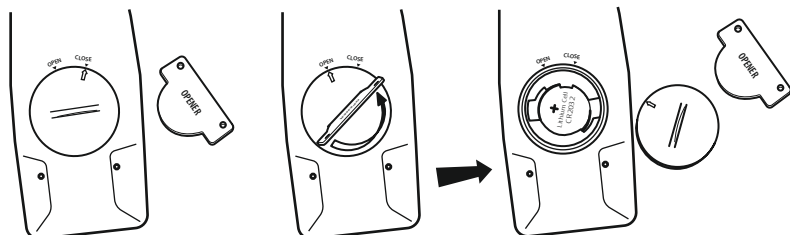

Пульт дистанционного управления Smart TV

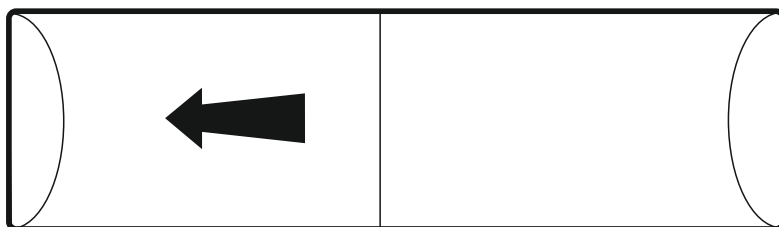
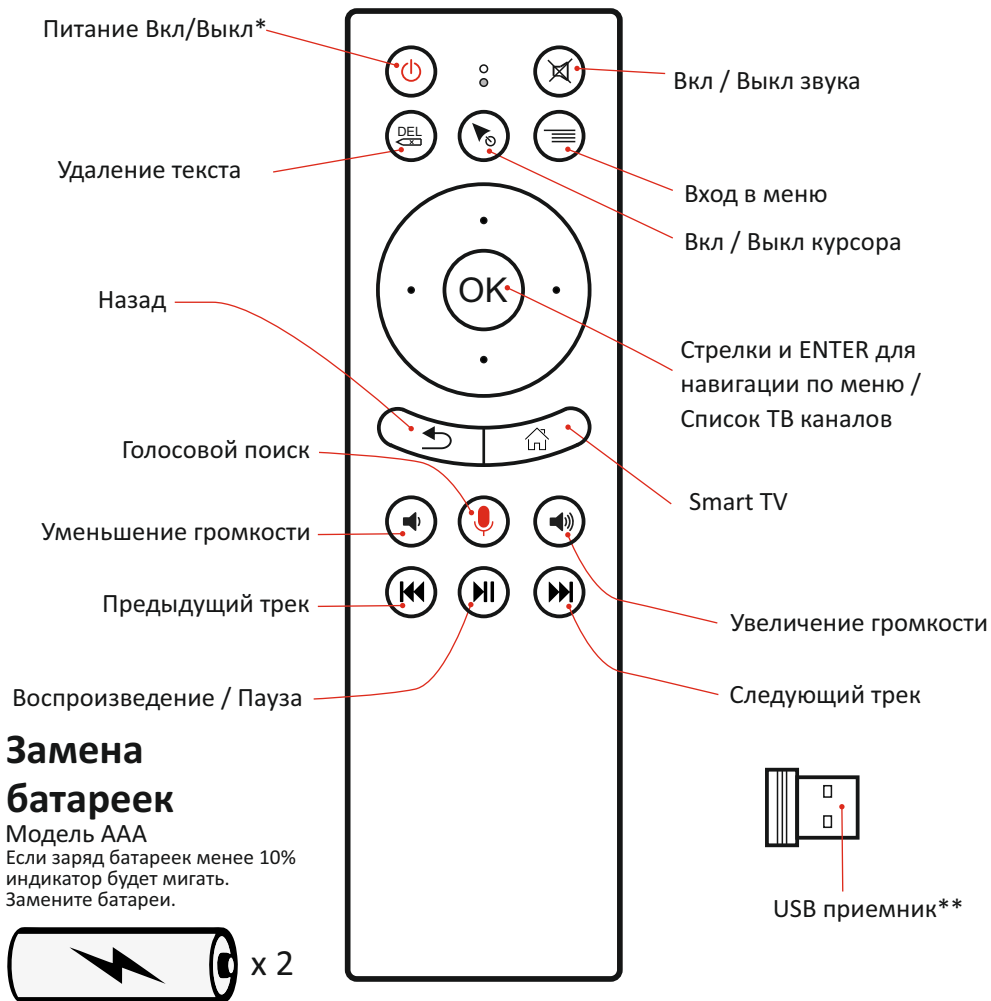

*Кнопке питания может быть присвоено любое значение. Для обучения нажмите кнопку на 3 секунды, индикатор будет мигать. Направьте излучатель пульта Smart TV к излучателю обычного пульта. Нажмите желаемую кнопку на обычном пульте ДУ.

**Перед использованием пульта подключите приемник в USB порт телевизора.

Коммутация

AVS435SM, AVS495SM, AVS555SM

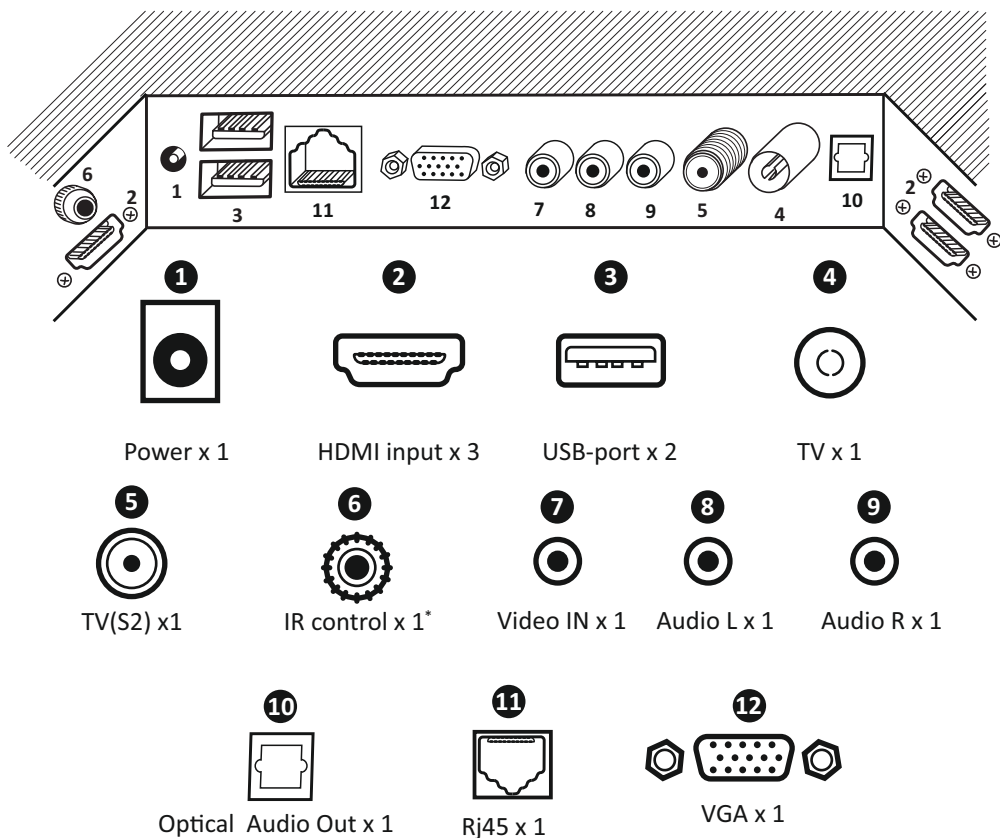
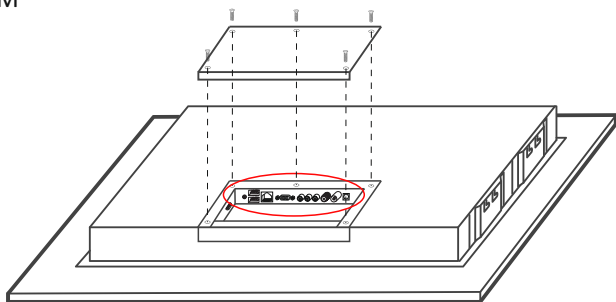

* Для внешнего ИК ресивера и функции IR pass through.

Коммутация

AVS655SM, AVS755SM

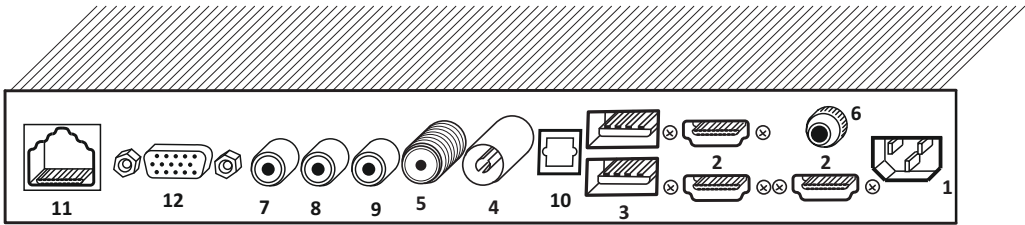
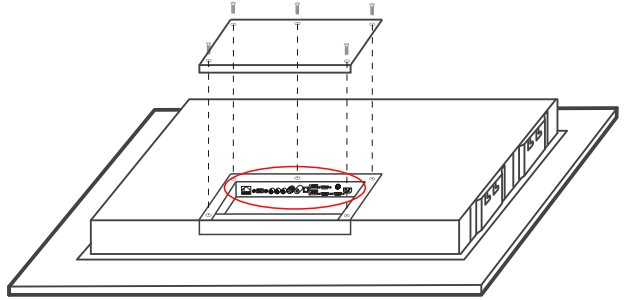

1

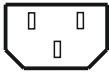

Power x 1

2



HDMI input x 3

3



USB-port x 2

4



TV x 1

5



TV(S2) x 1

6



IR control x 1*

7



Video IN x 1

8



Audio L x 1

9



Audio R x 1

10



Optical Audio Out x 1

11



Rj45 x 1

12



VGA x 1

* Для внешнего ИК ресивера и функции IR pass through.

Настройка

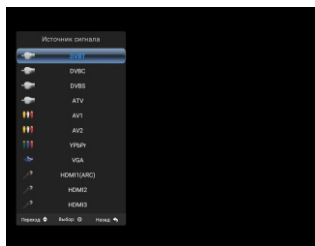

Выбор видеовхода

1. Нажмите кнопку SOURCE.
2. Стрелками выберите нужный видеовход.
3. Нажмите ENTER для подтверждения.
4. Используйте кнопку EXIT для выхода.

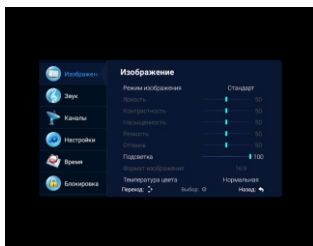

Настройка изображения

Предназначена для регулировки цвета и яркости изображения, настройки шумоподавления и температуры цвета.

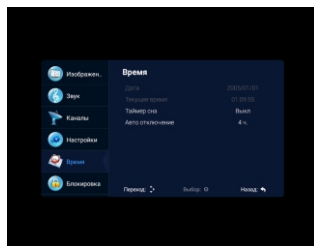

Настройка времени

Предназначена для настройки даты, времени, таймера сна и автоотключения.

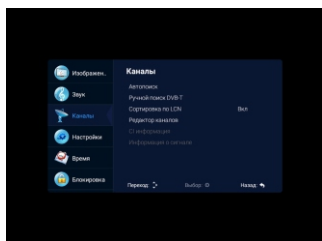

Настройка ТВ тюнера

Предназначена для настройки цифрового и аналогового ТВ тюнеров, а также редактирования каналов.

LCN — автоматическая сортировка каналов.

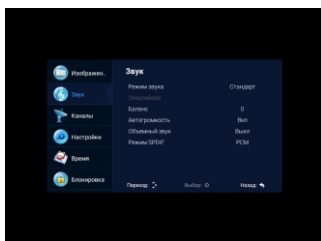

Настройка звука

Предназначена для настройки эквалайзера, автоматической регулировки громкости и эффекта объемного звука.

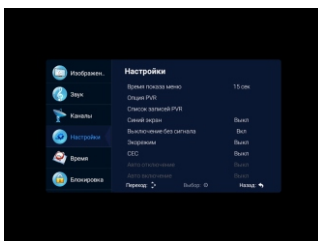

Настройки меню

Раздел содержит языковые настройки, функцию сброса всех настроек. HDMI CEC — позволяет передавать управляющие сигналы по HDMI.

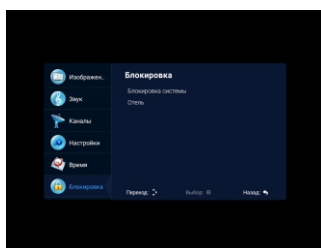

Настройки безопасности

Позволяют установить пароли и заблокировать программы.

*Настройки недоступны в режиме Smart TV

SMART TV

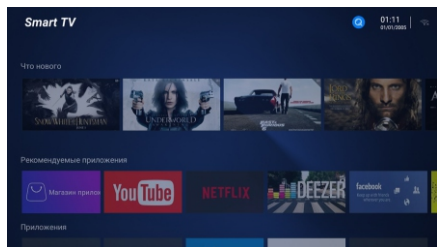

Запуск Smart TV

Для запуска Smart TV нажмите кнопку  на пульте ДУ.

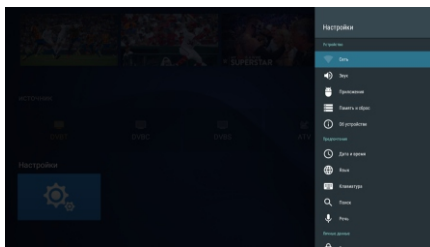

Настройки

В меню настроек Вы можете выполнить подключение к сети Wi-Fi, изменить язык устройства, настроить параметры приложений, клавиатуры, даты и времени, поиска и др.

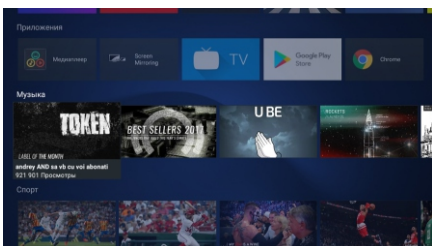

Установка приложений

С помощью Google Play Market Вы можете установить как платные, так и бесплатные игры и приложения. Для входа необходима учетная запись Google.

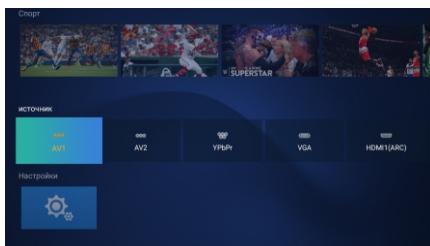

Возврат в режим Телевизора

Для возврата к функциям ТВ перейдите в раздел «Источники» и выберите необходимый.

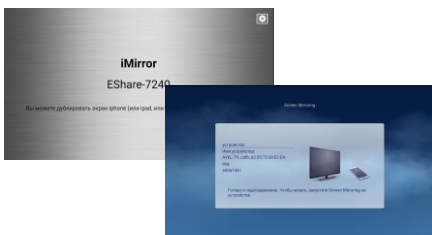

AirPlay и Miracast

Для подключения устройств Apple запустите приложение iMirror, что бы подключить устройство Android используйте приложение Screen Mirroring.

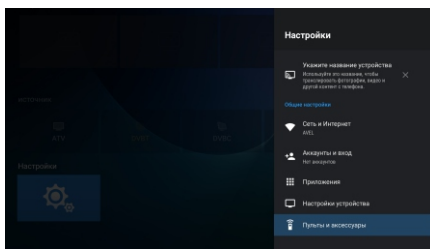

Bluetooth

Для подключения беспроводных устройств перейдите в раздел «Пульты и аксессуары» в настройках Smart TV. Вы можете подключить беспроводную акустику и наушники, мыши, игровые контроллеры и т. д.

Кнопки управления*



⊕ M V- V+ CH- CH+ ■
1 2 3 3 4 4 5

- 1 Питание Вкл/Выкл
- 2 Вход в меню
- 3 Регулировка громкости
- 4 Выбор канала
- 5 Выбор источника

Решение проблем



Симптом

Нет изображения

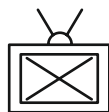

Возможное решение

Проверьте светодиод на передней панели ТВ. Если он красный, то телевизор выключен. Если светодиод зеленый, попробуйте выбрать другой видеовход. Если светодиод не горит, проверьте линию питания и светодиод на блоке питания.

Не работает пульт

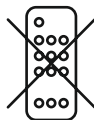

Направьте пульт на ТВ, нажмите кнопку питания и проверьте, стал ли светодиод телевизора зеленым. Если нет, то замените батарейку на новую.

* Опция, отсутствует на зеркальных ТВ.

Thank you for choosing AVEL TV! Before using and installing the product, please read this guide.

Please keep this manual for future reference.

The information in this manual is subject to change without prior notice.



Warnings

To reduce the risk of fire, electric shock and other injuries, keep these safety precautions in mind when installing, using and maintaining your TV. The mains outlet should be installed near the equipment, be easily accessible. The TV should be connected to a grounded GFCI protected mains outlet.

- To protect against electric shock, do not immerse the power cord, power plug or product in water or other liquid.
- Do not overload AC outlets or extension cords. Overloading can cause a fire.
- Close supervision by adults is necessary when a product is used by or near children.
- Do not operate the product with a damaged cord or plug or if it has been damaged in any manner.
- Do not let the power cord get in contact with hot surfaces.
- If you notice any smoke or scorched smell near the product, unplug the power cord and contact qualified personnel for service or repair.
- Do not use or place any combustible or flammable substances near the product.
- Do not use this product for other than intended use.
- This product is intended for indoor use only.
- For added safety, during a light storm, or when this product is left unattended and unused for a long time, unplug it from the wall outlet and disconnect the antenna.
- Do not use detergents containing abrasives.

Accessories

Please make sure that the accessories are in the package as shown below:

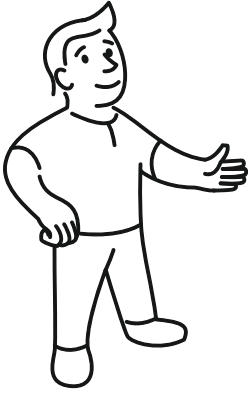

1. Mounting back box x 1 pcs.
2. Mounting bolts set x 1 pcs.
3. Installation manual x 1 pcs.
4. Installation drawing x 1 pcs.
5. Warranty service card x 1 pcs.
6. Remote control x 2 pcs.
7. Power cable x 1 pcs.
8. Power adapter x 1 pcs.**
9. Waterproof remote control holder x 1 pcs.
10. Prior to First Use x 1 pcs.

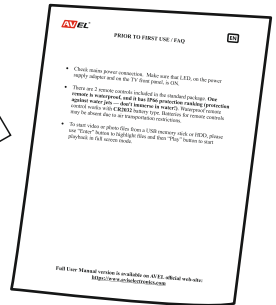
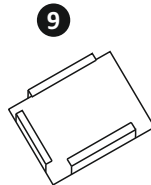
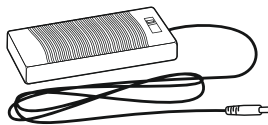
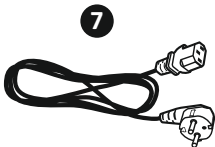
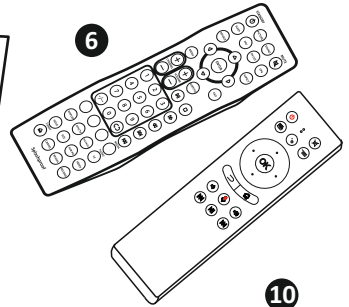
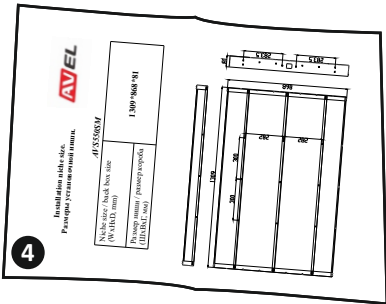
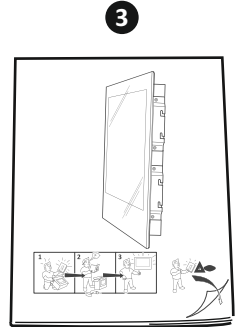
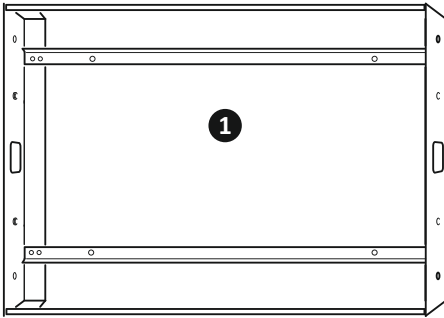

*Image is given for reference and may be different with the actual components.

** Only AVS430SM, AVS490SM, AVS50SM.

Remote control

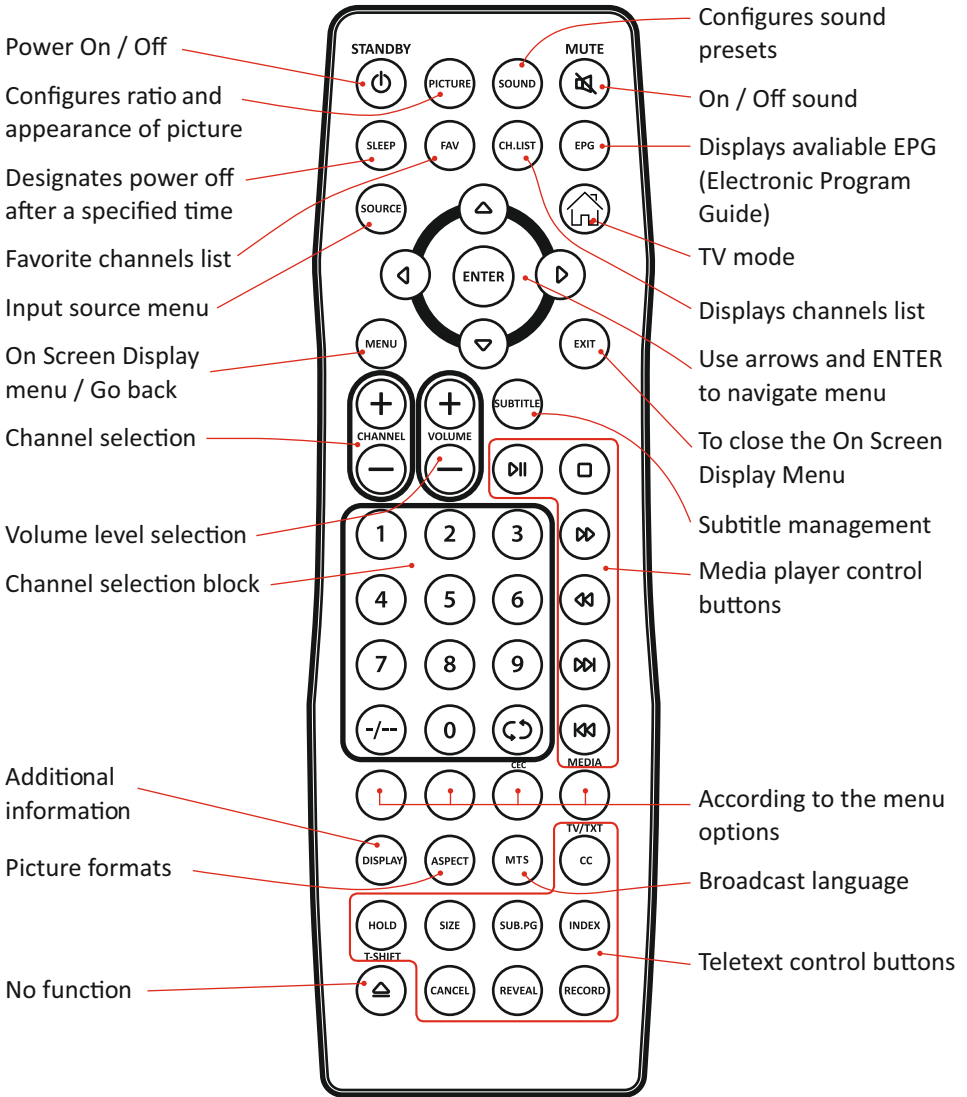

Battery replacement

Battery type CR2032

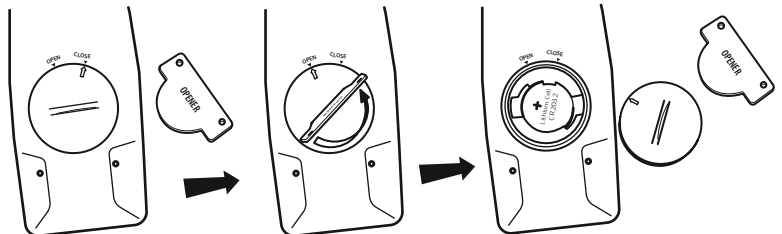

Remote control for Smart TV

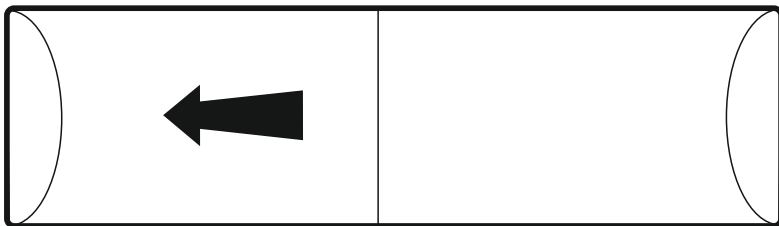
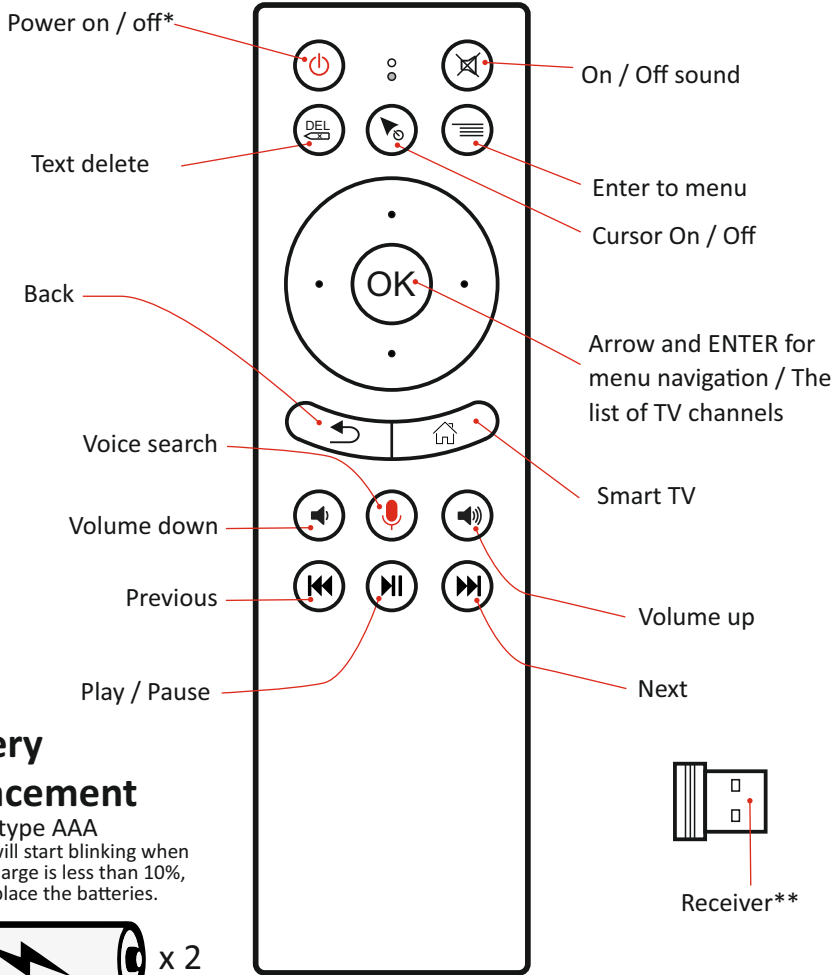

* You can teach the Power button from the original remote control. 1) Hold the Power button for 3 sec (you can see the red blinking indication on the smart remote). 2) Line up smart remote and original remote head-to-head. 3) Push a button on the original remote.

**Before using remote control, connect the receiver to USB port of TV.

Inputs and Outputs

AVS430SM, AVS490SM, AVS550SM

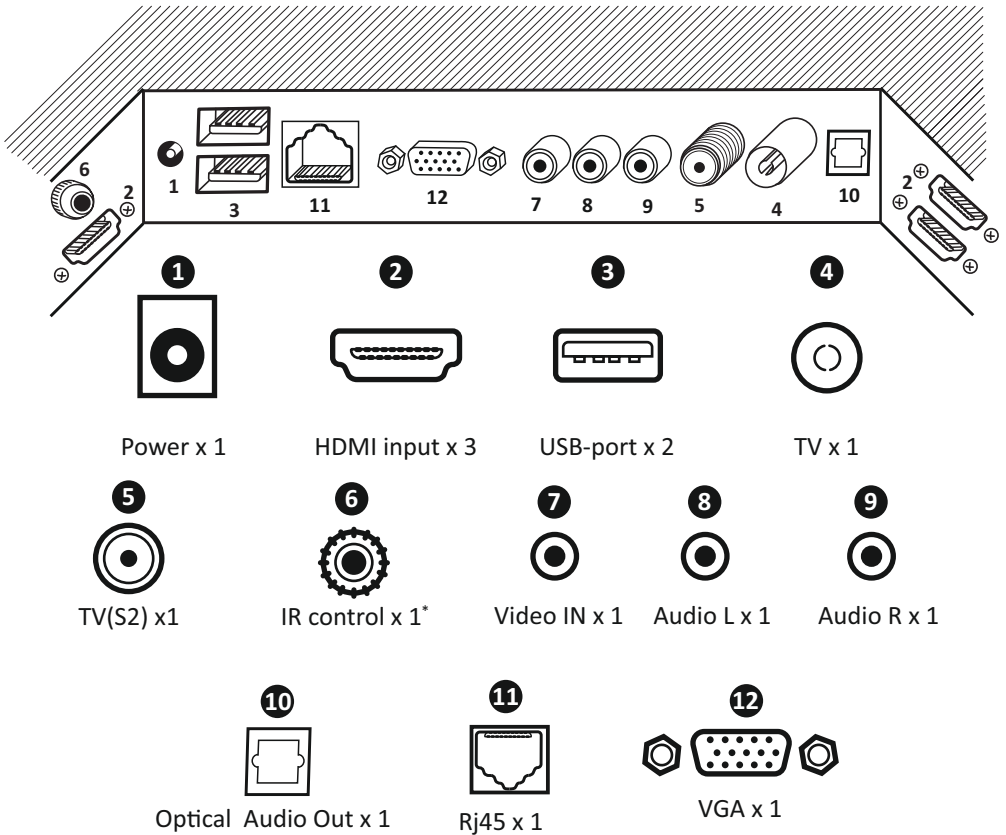
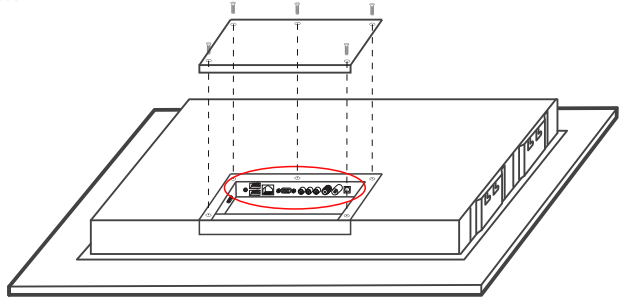

* For external IR receiver or IR pass through connector.

Inputs and Outputs

AVS650SM, AVS750SM

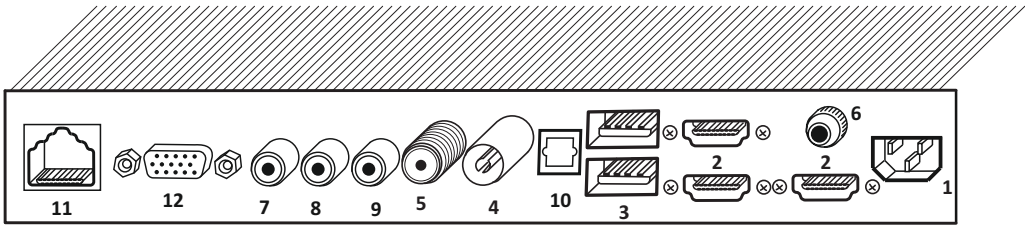
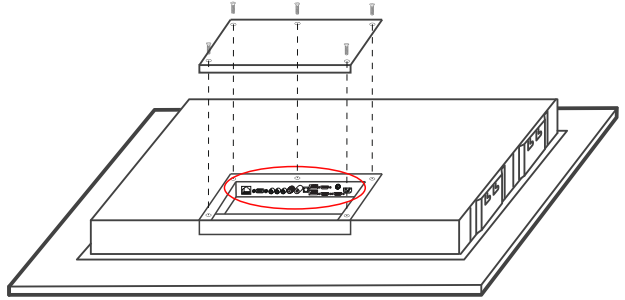

1

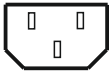

Power x 1

2



HDMI input x 3

3



USB-port x 2

4



TV x 1

5



TV(S2) x 1

6



IR control x 1*

7



Video IN x 1

8



Audio L x 1

9



Audio R x 1

10



Optical Audio Out x 1

11



Rj45 x 1

12



VGA x 1

* For external IR receiver or IR pass through connector.

Settings

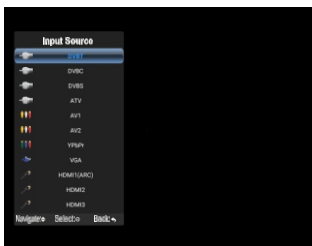

Input Source selection

1. Press SOURCE button
2. Use arrows to choose the desired input
3. Press ENTER to confirm selection
4. Use EXIT button to close menu.

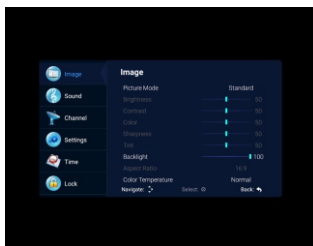
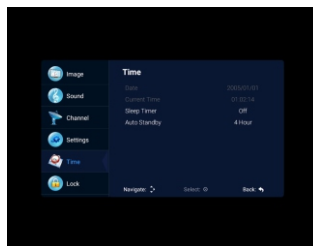

Image settings

It is used for tuning of the brightness, color, noise reduction and the color temperature.



Time settings

It is used for tuning of date, time, sleep timer and auto standby.

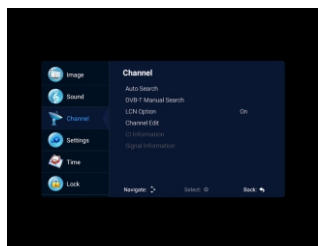

TV tuner settings

It is used for tuning of digital and analog TV channels and editing. LCN – Logical Channel Number.

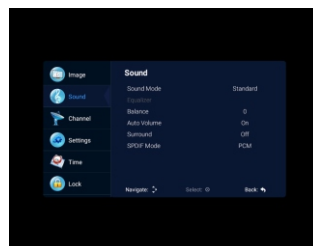

Sound settings

It is used for tuning of equalizer, automatic volume control and surround effect.

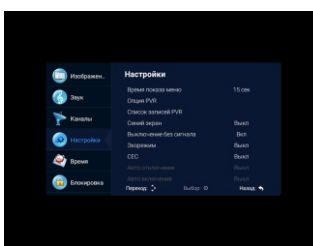

Menu settings

It contains language settings, reset function. HDMI CEC – for control external device by HDMI.

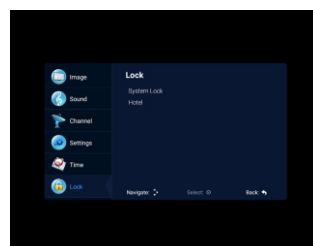

Parental menu

Offers options to restrict program and set access password.

SMART TV

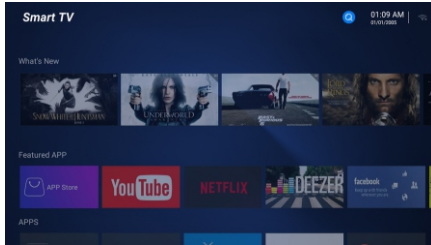

Start Smart TV

To start Smart TV push the  button on the RC.

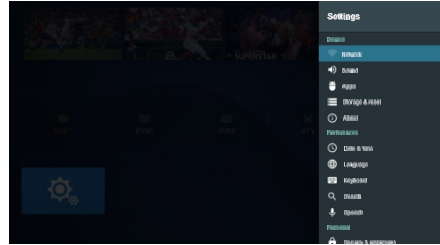

Settings

You can connect to Wi-Fi, change the language, application settings, keyboard, date and time, search etc.

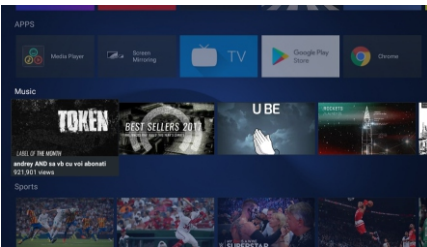

Application installation

You can use Google Play Market to install free or paid applications and games. You should have a Google account to log in.

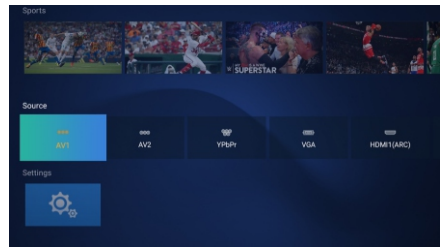

Return to TV mode

To return to TV mode go to “Source” and choose the desired input.

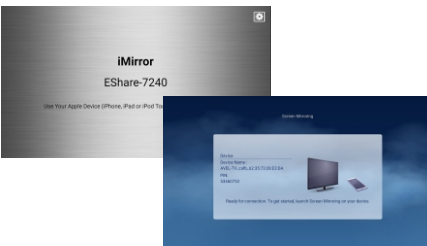

AirPlay and Miracast

For Apple devices connection please use iMirror, for Android devices connection please use Screen Mirroring.

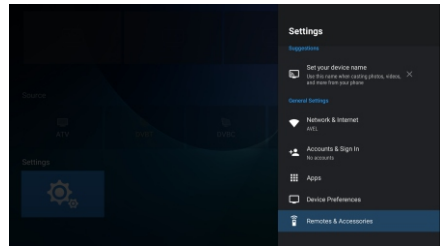

Bluetooth

For wireless devices connection please go to “Remotes & Accessories” in the Smart settings. You can connect wireless speakers, headphones, BT air mice, gamepad etc.

Panel buttons*



⊕ M V- V+ CH- CH+ ■
1 2 3 3 4 4 5

- ❶ Power On/Off
- ❷ On Screen Display menu
- ❸ Volume level selection
- ❹ Channel selection
- ❺ Input source menu

Troubleshooting



Symptoms

Blank screen



Possible Solution

Check the LED indicator. If the LED indicator is red, the TV is in standby. If the LED indicator is green, try to change input/source. If the LED indicator is black, check the power connection and LED indicator at power adapter.

Remote control doesn't work

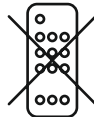

Point the remote control to the TV and press power button on the remote control. If the status LED becomes green, remote control is OK. If not, replace the batteries of the remote control.

* Option, not available for Mirror TVs.



AVIS ELECTRONICS OVERSEAS LIMITED

Manufacturer: 506-507A, HuiGu ChuangXin Technology park, JingBei road, Shiyan town , Baoan district, Shenzhen, Guangdong, China, 518108

For more details, please visit www.aviselectronics.tech

Юридический адрес изготовителя: 506-507A, HuiGu ChuangXin Technology park, JingBei road, Shiyan town , Baoan district, Shenzhen, Guangdong, China, 518108

Импортер: ООО «Авис электроникс»

Юридический адрес импортера: 125167, г. Москва, Планетная ул., д. 11, пом. 12/11 РМ-2

За дополнительной информацией, пожалуйста, заходите на www.aviselectronics.ru

Made in China | Сделано в Китае

